

ГАРАЖНЫЕ ВОРОТА

by **RYTERNA**



RYTERNA





Содержание

10	RIB
13	MIDRIB
14	FLUSH
17	ФИЛЕНКА
18	SLICK
21	SLICK PLUS
22	MICRORIB
25	MACRORIB
26	TOPRIB
28	RETRO
31	РАСПАШНЫЕ ВОРОТА SH
34	АППЛИКАЦИИ И ДЕКОР
37	ДВЕРИ
40	КАЛИТКИ В ВОРОТАХ
43	ОКНА ИЗ НЕРЖАВЕЮЩЕЙ СТАЛИ
43	ОКНА С ПВХ-СТЕКЛОПАКЕТАМИ
43	ПАНОРАМНЫЕ СЕКЦИИ
45	УСТРОЙСТВО ВОРОТ R40
49	УСТРОЙСТВО ВОРОТ TL
53	АКСЕССУАРЫ
55	ОТКАТНЫЕ СЕКЦИОННЫЕ ВОРОТА SSD
58	НЕОБЫЧНЫЕ ВОРОТА
59	ДЕРЕВЯННЫЙ ДЕКОР ВОРОТ





Безграничное творчество

Свобода в выражении своих идей многими способами



Придумайте вид своих ворот

Множество вариантов современного оформления, разнообразие цветов, различные аппликации и окна. Все это позволит оформить ворота в едином архитектурном стиле с вашим домом и даже создать нечто выдающееся.





Строго и функционально

Минимализм. Ничего лишнего в оформлении ваших ворот. Только строгие линии и прямоугольные формы.



Ворота с рисунком «Полоса» TL&R40 / Rib

Горизонтальные полосы с шагом в 10 см придают этим воротам видимость легкости, но вместе с тем и добавляют прочности. Это позволяет вписать их в строения любого стиля и назначения.

Панели с рисунком «Полоса» прекрасно сочетаются с панорамными панелями из алюминия, которые окрашивают в цвет по RAL или с покрытием «Золотой дуб».

Такие панели применяют для изготовления нестандартных ворот шириной до 10 м.





Окрашиваем в другие цвета
по RAL

Виды панелей:



RAL 9016
дерево



RAL 9016
штукатурка

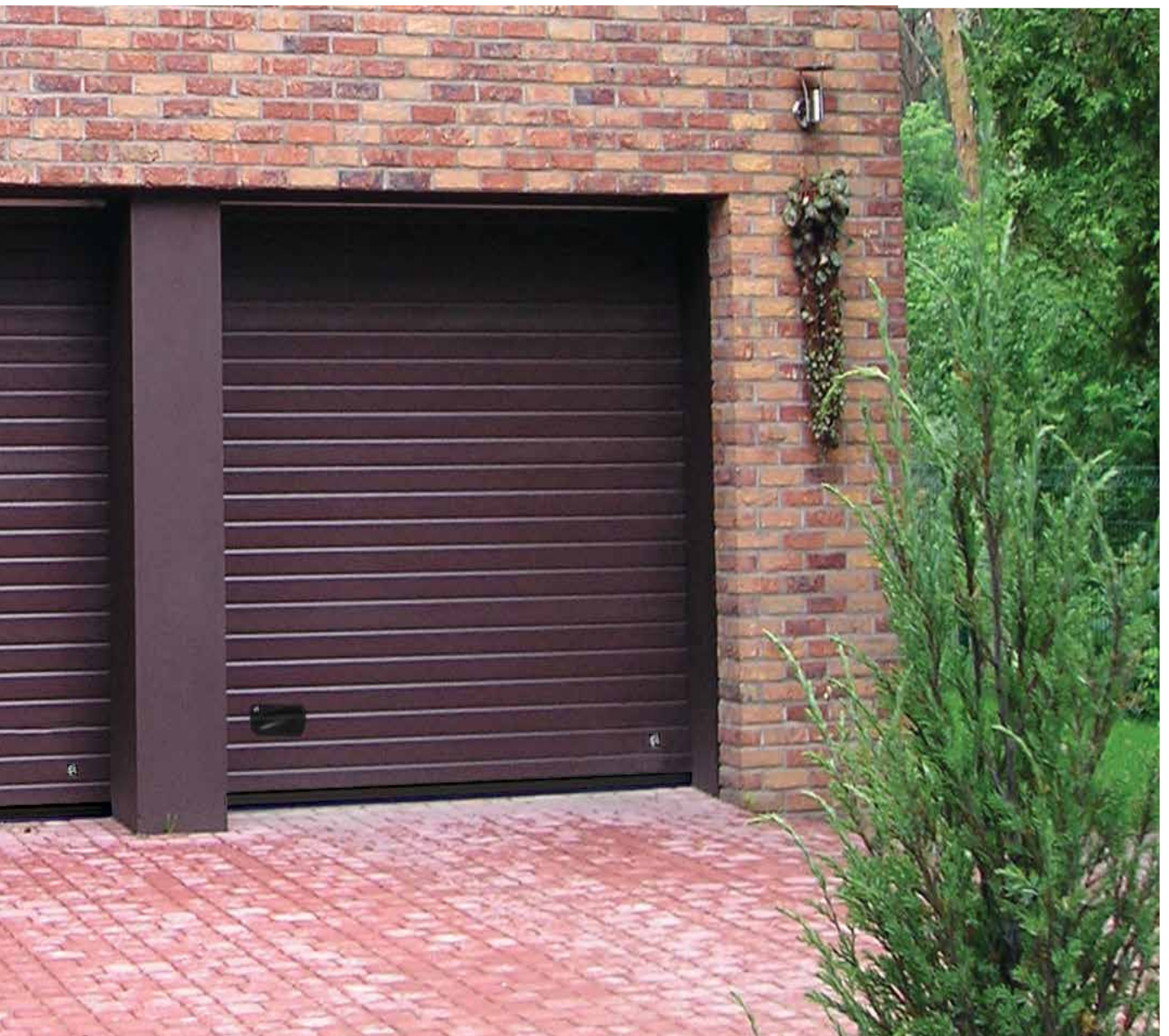



Ворота с рисунком «Широкая полоса» TL&R40 / Midrib

Полотно ворот из панелей с рисунком «Широкая полоса» создает впечатление ворот, изготовленных из прочных широких деревянных досок. Панели изготавливаются белого цвета RAL 9016, при этом можно выбрать панели как без текстуры, так и с текстурой «дерево» и «штукатурка». Кроме того, такие панели изготавливают в цвете, имитирующем деревянную поверхность: «Махагон», «Золотой дуб», «Старый дуб» и «Темный дуб»; при этом панели не имеют текстуры. Покрытие устойчиво к внешним воздействиям.



Окрашиваем в другие цвета по RAL

Виды панелей:



RAL 9016
дерево



RAL 9016
штукатурка



RAL 9016
Гладкая

Цвета, имитирующие деревянную поверхность:



Золотой дуб
Гладкая



Темный дуб
Гладкая



Махагон
Гладкая



Ворота без рисунка с текстурой TL&R40 / Flush

Полотно ворот из панелей без рисунка с текстурой «штукатурка» или «дерево» прекрасно подойдет как к усадьбе в классическом стиле, так и к современному дому. Особенно впечатляют ворота в сочетании с окнами из нержавеющей стали.

Панели имеют полимерное покрытие белого RAL 9016 или серого RAL 7016 цвета.



Окрашиваем в другие цвета по RAL

Виды панелей:



RAL 9016
дерево



RAL 9016
штукатурка







Ворота с филенкой TL&R40 / Cassette

Ворота из панелей с рисунком «Филенка» отлично сочетаются с классическим декором загородных домов. Такие ворота выглядят идеально с прямоугольными окнами, создавая ощущение домашнего уюта. Для домов из бруса или бревен прекрасно подойдут ворота из панелей, имитирующих деревянную поверхность цвета «Золотой дуб».



Окрашиваем в другие цвета по RAL

Виды панелей:



RAL 9016
дерево

Цвет, имитирующий деревянную поверхность:



Золотой дуб
дерево



Ворота гладкие TL&R40 / Flush-Slick

Ворота из абсолютно гладкого полотна прекрасно подходят для эксклюзивных зданий. Строгость и аскетизм ворот придают дому ощущение основательности. Ворота из этих панелей обладают повышенной жесткостью благодаря использованию при их изготовлении утолщенного металла. Эти ворота прекрасно сочетаются с окнами и декором из нержавеющей стали.





Окрашиваем в другие цвета по RAL



Перламутровые цвета по RAL

Виды панелей:



RAL 9016
Гладкая



RAL 9006
Гладкая



RAL 7016
Гладкая



RAL 9005
Гладкая

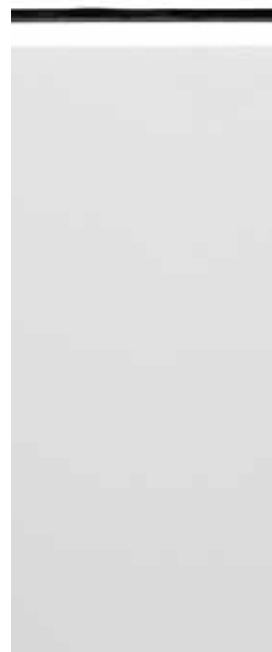



Ворота гладкие TL&R40 / Flush-Slick Plus

Эксклюзивное покрытие
Лучший выбор для тех, кто предпочитает эксклюзив.
Абсолютно гладкое полотно ворот из панелей
цвета «Медь», «Антрацит» или стилизованное под
нержавеющую сталь подчеркнет гармонию и стиль
вашего дома.

Виды панелей:



Нержавеющая
сталь
Гладкая



Медь
Гладкая



Антрацит
Гладкая



Ворота с рисунком «Микрополоса» TL&R40 / Microrib

Ворота из панелей с рисунком «Микрополоса» – это современный стиль и прекрасная возможность для творчества. Гладкая поверхность с гофром 5 мм в комбинации с окнами из нержавеющей стали придадут строгому стилю ворот необычности и шарма. Панели «Микрополоса» выпускаются с полимерным покрытием белого цвета RAL 9016, а так же окрашиваются в цвета по палитре RAL.



Окрашиваем в другие цвета по RAL

Виды панелей:



RAL 9016
Гладкая







Ворота с рисунком «Макрополоса» TL&R40 / Macrorib

Ворота из панелей с рисунком «Макрополоса» прекрасно подойдут как для жилых, так и для производственных зданий. Ворота из этих панелей отлично сочетаются с панорамными вставками и стеклопакетами с декоративными переплетами. Панели «Макрополоса» выпускаются с полимерным покрытием серебристого цвета RAL 9007, а так же окрашиваются в цвета по палитре RAL.



Окрашиваем в другие цвета по RAL

Виды панелей:



RAL 9016
штукатурка



RAL 9006
штукатурка



RAL 9007
штукатурка



RAL 7016
штукатурка



Ворота с рисунком «Полоса сверху» TL&R40 / Toprib

Гладкие панели из двух полос, одна из которых заметно больше другой, мы назвали Toprib. Это один из наиболее заметных стилей на рынке. Ворота из этих панелей обладают повышенной жесткостью благодаря использованию при изготовлении утолщенного металла. Двойные линии, разделяющие панели, заметно выделяют эти ворота из прочих. Панели Toprib придадут вашим воротам стиль и современный вид.



Окрашиваем в другие цвета по RAL



Перламутровые цвета по RAL

Виды панелей:



RAL 9016
Гладкая



RAL 7016
Гладкая





Ворота в стиле «Ретро» TL&R40 / Retro

Ryterna предлагает для ворот «Старый стиль», который сочетает в себе современные секционные ворота и старинный стиль домов прежних эпох. Стальная фурнитура и профили, имитирующие старые доски, создают внешность старых распашных ворот в сочетании с высокой функциональностью.









Распашные ворота DSDH

Из панелей для секционных ворот мы изготавливаем распашные ворота. Все виды панелей и возможности по оформлению секционных ворот теперь доступны и для распашных: комбинации панелей и панорамных вставок, окон из нержавеющей стали и аппликаций, окрашивание в любой цвет. Качественная фурнитура, специальный профиль рамы и расположение уплотнителей обеспечат надежное утепление и продолжительную эксплуатацию. Ворота изготавливаются до 3 м по ширине и до 2,5 м по высоте. Все ворота легко автоматизируются с помощью приводов для секционных ворот.







Шпингалет с ригелями вверх и вниз



Возможности расположения распашных ворот в проеме

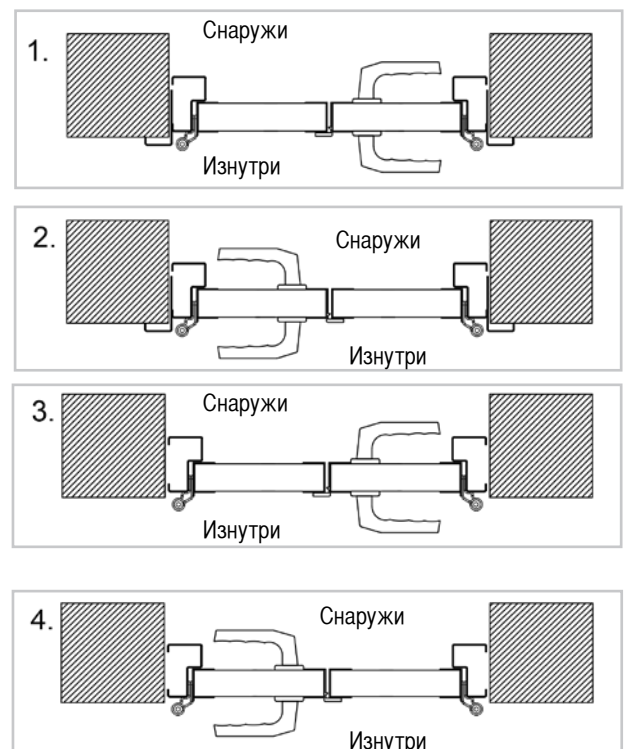

Декоративные аппликации

Мы предлагаем широкий ассортимент аппликаций для ворот, что позволит реализовать любые ваши идеи. Мы поможем вам создать ворота, которые станут предметом вашей гордости. Предложите свой дизайн ворот, и мы его реализуем.

Предлагаемые аппликации изготавливаются из нержавеющей стали и окрашиваются в цвет по палитре RAL.

<http://www.design.ryterna.eu>

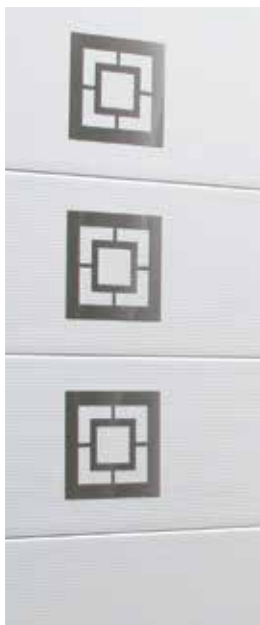



Рама ворот может быть с наличником и без него



Без наличника



С наличником



Легкий способ крепления рамы к стене



Петли с доводкой

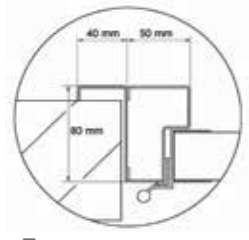

Присоединительные размеры



Стандартные цвета ручек и накладок замка: серебристый, черный, белый. Прочие цвета – под заказ.

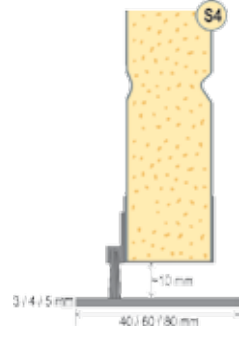
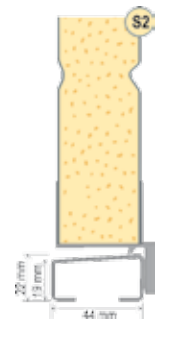
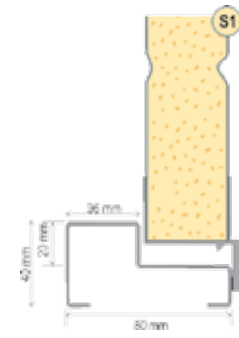

Двери в едином стиле с воротами

Чтобы архитектурный стиль вашего дома был законченным, мы предлагаем двери, изготавливаемые в едином стиле с воротами. Двери изготавливаются из тех же панелей, что и ворота, обрамляются алюминиевым профилем с наличником и уплотнителем и набираются таким образом, чтобы линия стыка совпадала с линией стыка панелей ворот. Мы изготавливаем и полуторные двери.



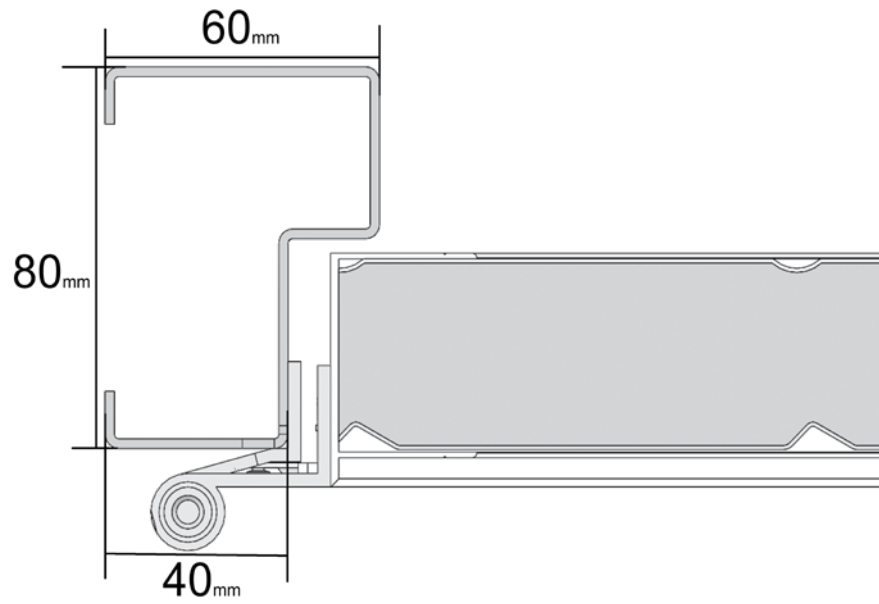
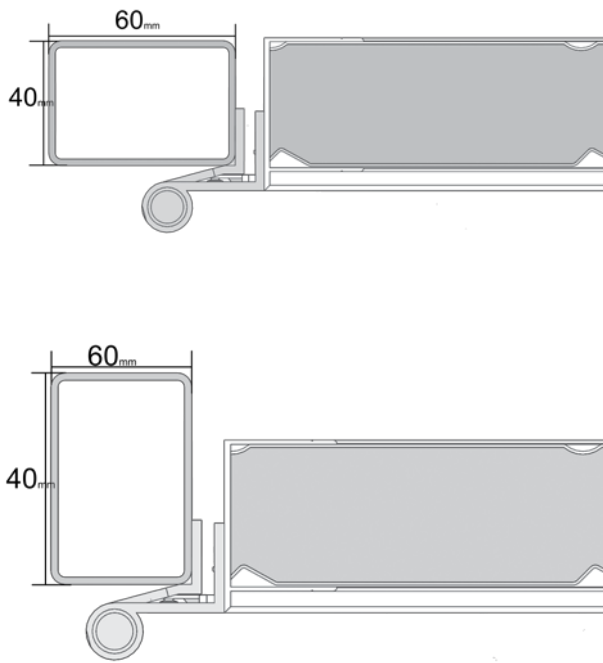

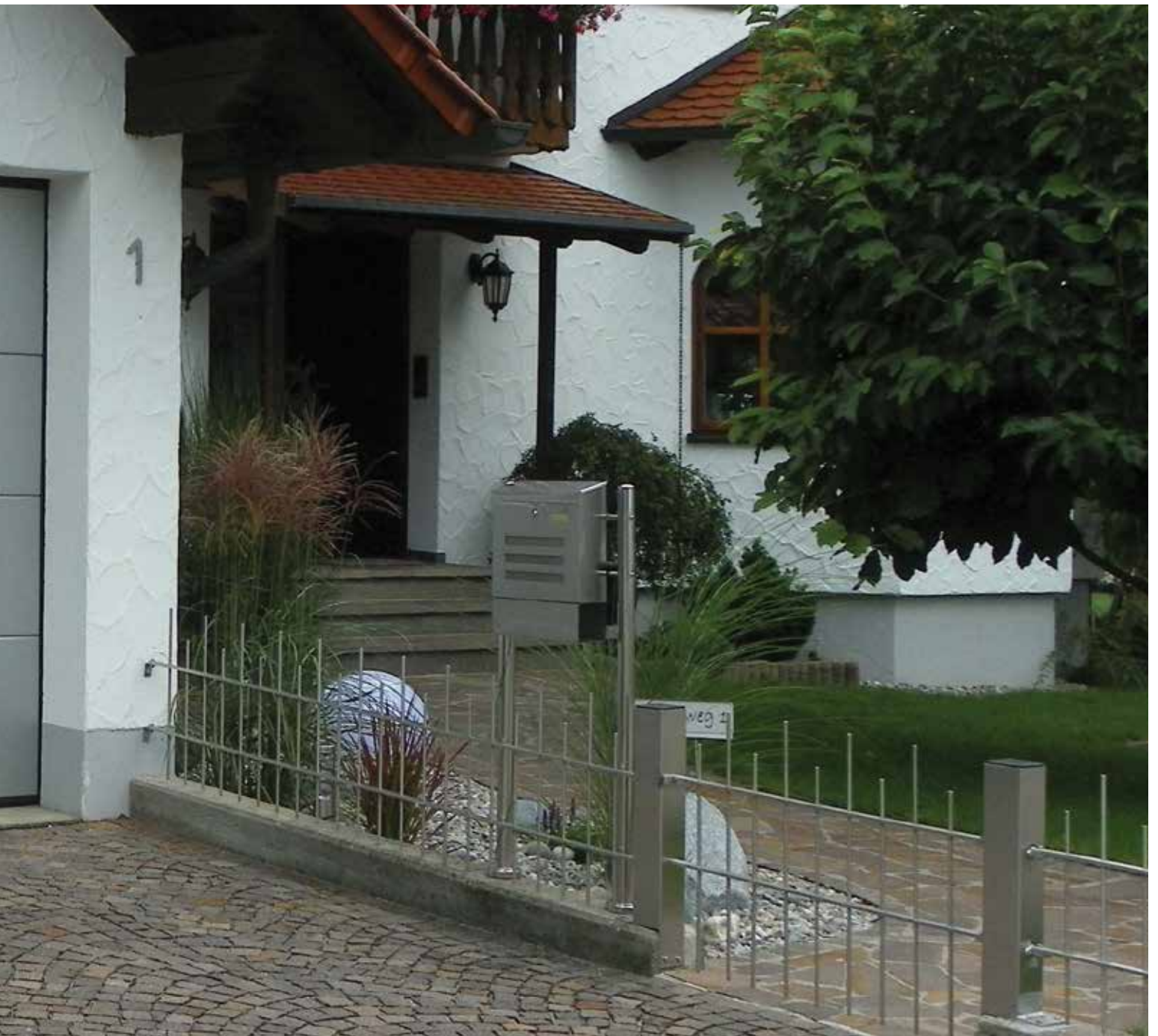
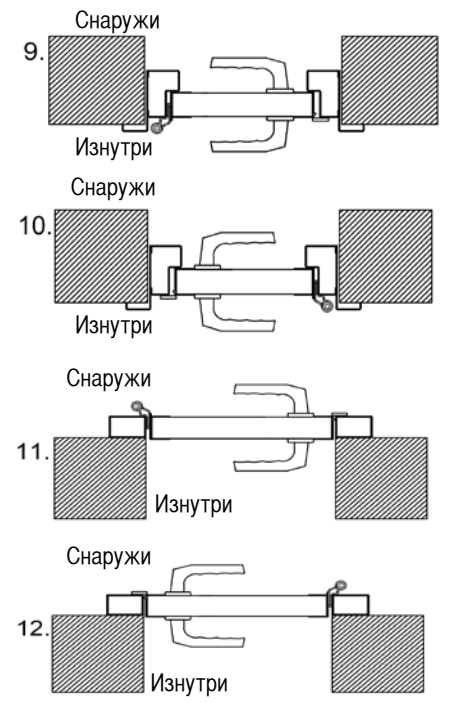
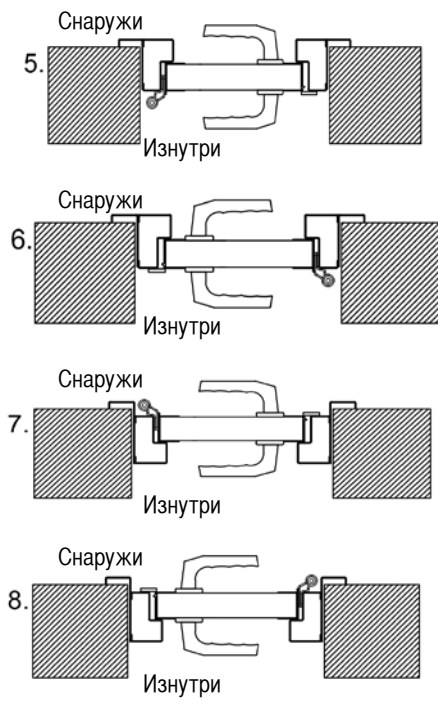
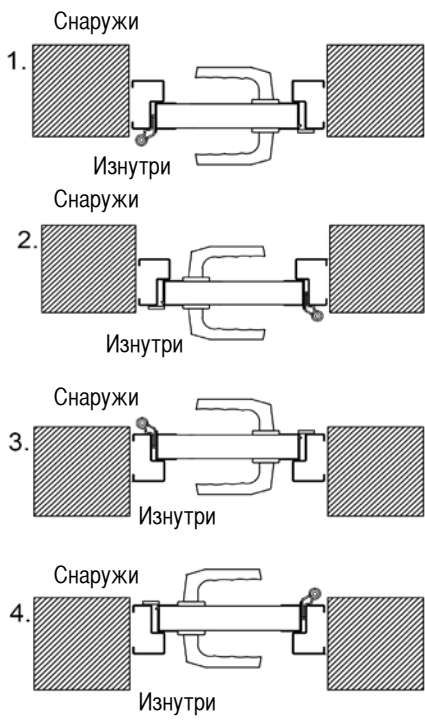

Калитки в воротах

Когда в помещение необходим дополнительный вход, а места для двери нет, в секционные ворота может быть врезана калитка. Она обрамляется алюминиевым профилем с наличником и уплотнителем, комплектуется замком с ручкой и накладкой, а так же оснащается линейным доводчиком. Возможно заказать калитку с «низким» порогом, через который удобнее провозить велосипед или тележку.

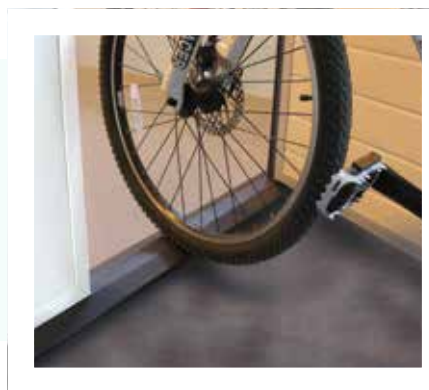
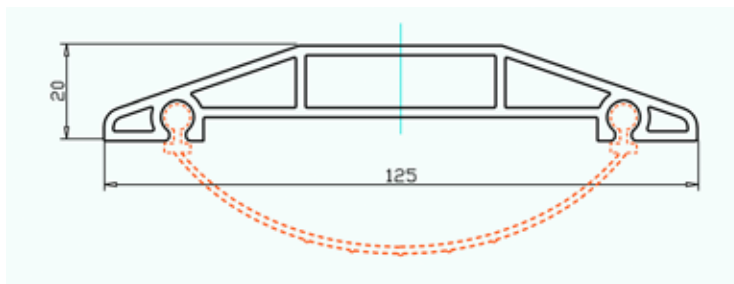



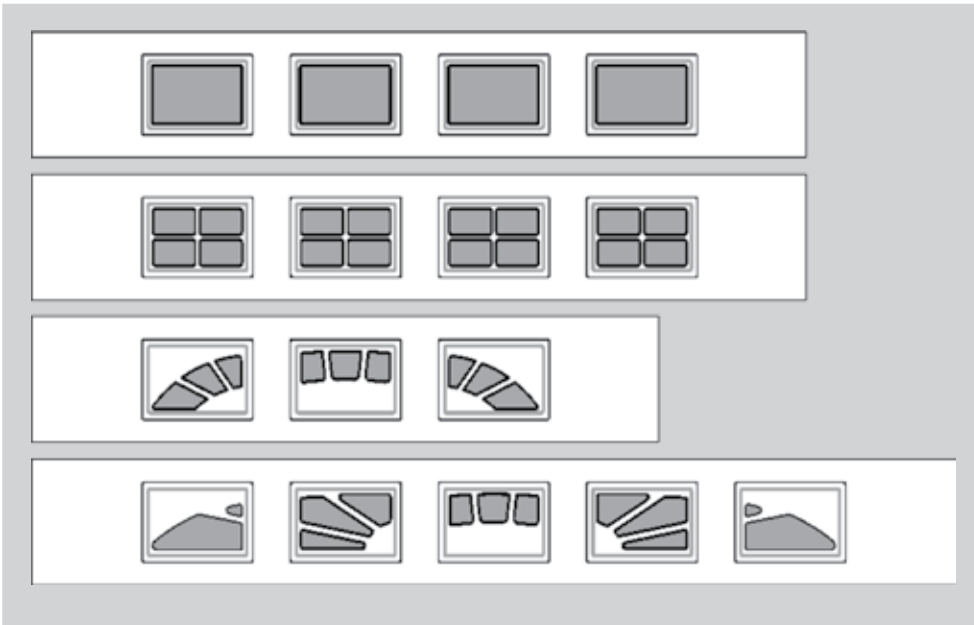



Окна из нержавеющей стали

Использование окон из нержавеющей стали придаст вашим воротам уникальность и современный внешний вид. Мы предлагаем свои варианты оформления, а так же работаем по вашим эскизам.



MAXI 315 x 315 мм

MIDI 235 x 235 мм

MINI 155 x 155 мм

805 x 155 мм



MAXI 315 мм

MIDI 235 мм

MINI 155 мм



Пластиковые окна со стеклопакетами

Добавить «изюминку» вашим воротам помогут разнообразные окна и декоративные вставки. Пластиковые вставки для окон могут быть окрашены в любой цвет, что позволит органично вписать ворота в любой цветовой стиль вашего дома.

Панорамные панели

Панорамные панели изготавливаются из различных алюминиевых профилей: анодированных, окрашенных в различные цвета, покрытых ламинатом, имитирующем дерево («Золотой дуб»).



Акриловый стеклопакет можно заказать прозрачным, матовым, с текстурой, а так же окрашенным.



прозрачный

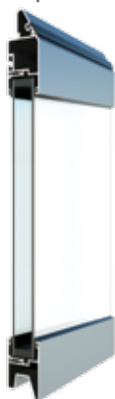

матовый





с эффектом «замороженного»
стекла



окрашенный



- 

1 Безопасная и надежная система направляющих. Все тросы скрыты для защиты от возможных повреждений. Двойные тросы гарантируют безопасность при обрыве одного из них.
- 

2 Уплотнитель по периметру проема надежно перекрывает все щели, а так же служит защитой от защемления пальцев.
- 

3 Нижний уплотнитель работает в качестве амортизатора, закрывает щели, если пол неровный.

Устройство ворот R40

Модель секционных ворот R40 была разработана с учетом простоты установки и минимальными требованиями к монтажному пространству. Ворота отлично подходят не только для новостроек, но и для замены старых ворот. Все основные узлы ворот R40 уже собраны на производстве, поэтому их установка не займет много времени.

4



Система уравнивания полотна ворот в сборе. Собрана на производстве и легко устанавливается при монтаже ворот. Две пары пружин одна в другой гарантируют безопасность при поломке одной из них.

5



Ролики с шарикоподшипниками и нейлоновым ободом гарантируют длительный срок службы и бесшумную работу.

6



Специальный профиль панелей ворот гарантирует защиту от защемления пальцев.

7



Боковые петли с регулируемым роликодержателем обеспечивают наиболее эффективную установку и предохраняют ролики от поломки.

8



Компактная ручка, выполненная заодно с нижним кронштейном, пригодится для открывания ворот в случае отключения питания электропривода ворот.

Устройство ворот R40

Продолжительный срок службы Ворота R40 поставляются с собранной на производстве системой уравнивания полотна, что делает установку ворот простой и быстрой. Максимальные размеры ворот R40 3000x2500 мм, с панелями Slick до 2750x2500 мм.

R40-SM

ОПИСАНИЕ:

Низкий подъем с двойными горизонтальными направляющими. Требуется притолока: без привода: 110 мм с уплотнителем на верхней панели 90 мм – с уплотнителем на притолоке с приводом: 150 мм с уплотнителем на верхней панели 120 мм – с уплотнителем на притолоке
Стандартно: уплотнитель на верхней панели
Расположение пружин SM: сбоку от направляющих
Уравнивающая система и направляющие: собраны на производстве

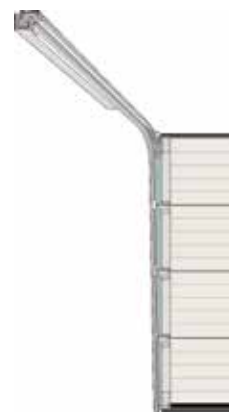
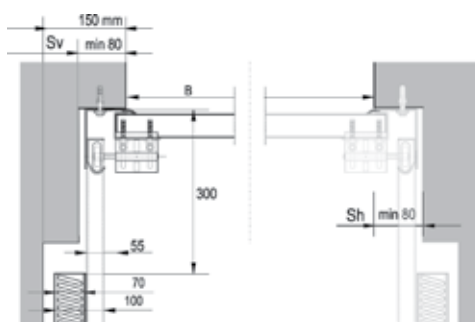

R40-UM

ОПИСАНИЕ:

Стандартно: Низкий подъем с двойными горизонтальными направляющими. Требуется притолока: без привода: 110 мм с уплотнителем на верхней панели 90 мм – с уплотнителем на притолоке с приводом: 150 мм с уплотнителем на верхней панели 120 мм – с уплотнителем на притолоке
Стандартно: уплотнитель на верхней панели
Расположение пружин UM: под направляющими
Уравнивающая система и направляющие: собраны на производстве.

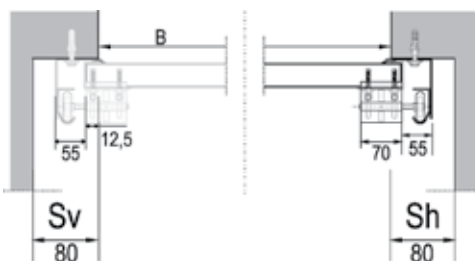

R40-TM

ОПИСАНИЕ:

Стандартно: Низкий подъем с двойными горизонтальными направляющими. Требуется притолока: с приводом и без: 180 мм
R40-TM
Уравнивающая система и направляющие: собраны на производстве

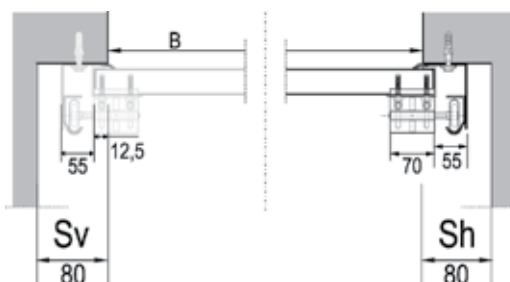

Технические спецификации в соответствии с EN 13241-1

Конструкции, обеспечивающие безопасность, в соответствии с EN 13241

Пружины растяжения
 Ролики с шарикоподшипниками
 Безопасная система направляющих
 Усиленное обрамление с защитой от травмирования пальцев
 Соответствие нормативам CE согласно 89/107/EC
 Панели с защитой от попадания пальцев
 Утеплитель панелей – полиуретан без фреонов (CFC-free)

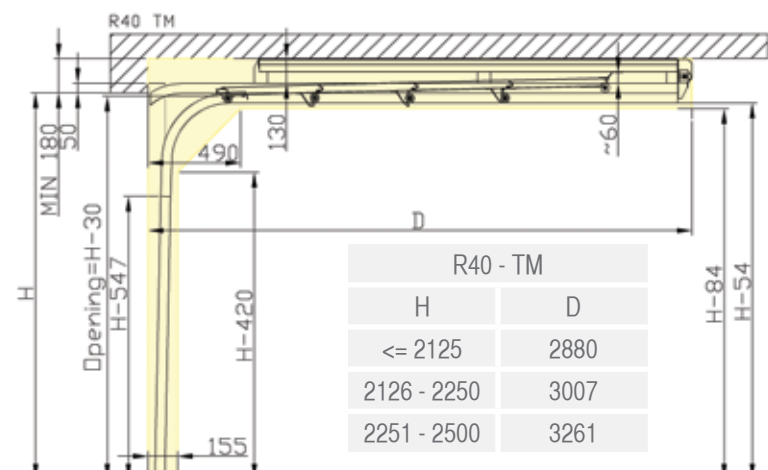
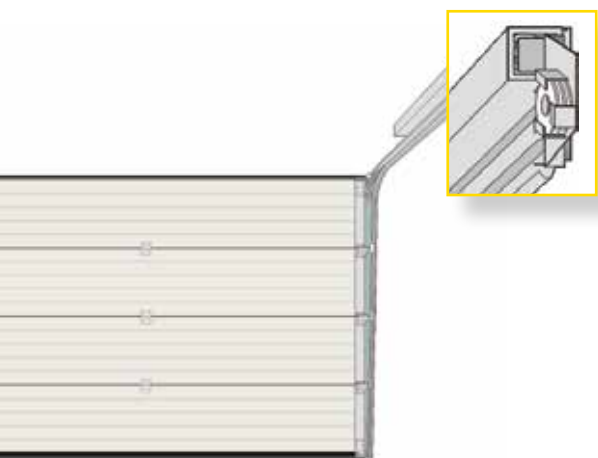
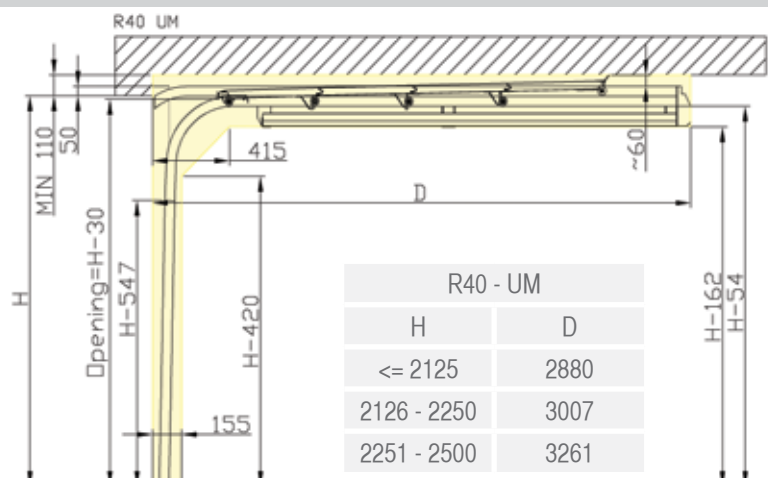
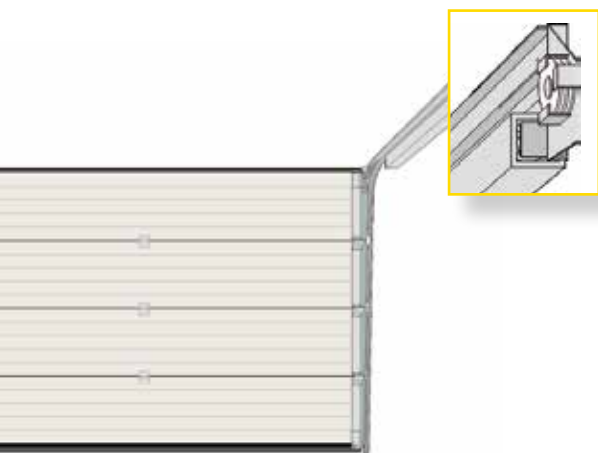
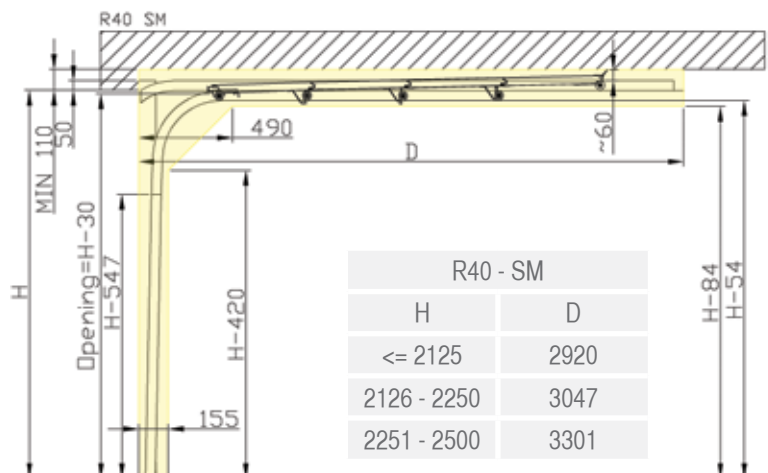
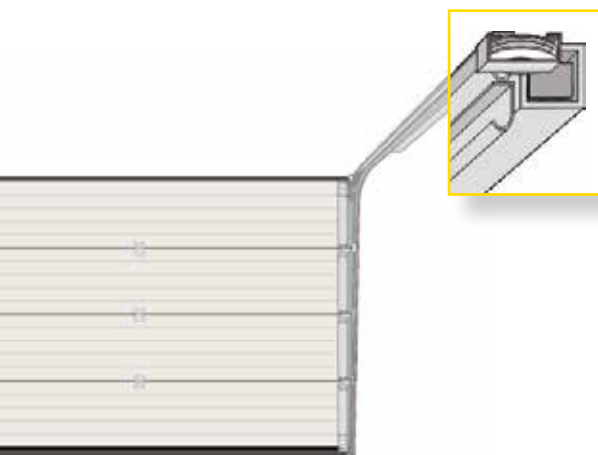



1



Безопасная и надежная система направляющих и обрамляющих конструкций.

2



Уплотнитель по периметру проема надежно перекрывает все щели, а так же служит защитой от защемления пальцев.

3



Нижний уплотнитель работает в качестве амортизатора, закрывает щели, если пол неровный.

Устройство ворот TL

Многие компоненты наших секционных ворот были разработаны и испытаны в расчете на промышленные условия эксплуатации. За десятилетия работы мы совершенствовали каждую деталь наших ворот. Мы называем это «интеллектуальным» контролем качества и это непрерывный процесс.

4



Торсионная уравнивающая система. Мощная и компактная. Оснащена системами защиты от поломки пружин.

5



Ролики с шарикоподшипниками и нейлоновым ободом гарантируют длительный срок службы и бесшумную работу.

6



Специальный профиль панелей ворот гарантирует защиту от защемления пальцев.

7



Боковые петли с регулируемым роликдержателем обеспечивают наиболее эффективную установку и предохраняют ролики от поломки.

8



Компактная ручка, выполненная заодно с нижним кронштейном, пригодится для открывания ворот в случае отключения питания электропривода ворот.

Устройство ворот TL

Продолжительный срок службы
Уравновешивающая система на основе торсионных пружин обеспечивает воротам TL идеальный баланс для любого размера. Для стесненных условий установки мы разработали низкие подъемы ворот TL: LHR FM и LHR RM.

TL LHR FM

низкий подъем с двойными направляющими, переднее расположение пружин

ОПИСАНИЕ:

Стандартно: низкий подъем с двойными горизонтальными направляющими.

Требуется притолока:

с приводом и без: 180 мм

Торсионные пружины: переднее расположение

Устройства защиты от поломки пружин: в комплекте

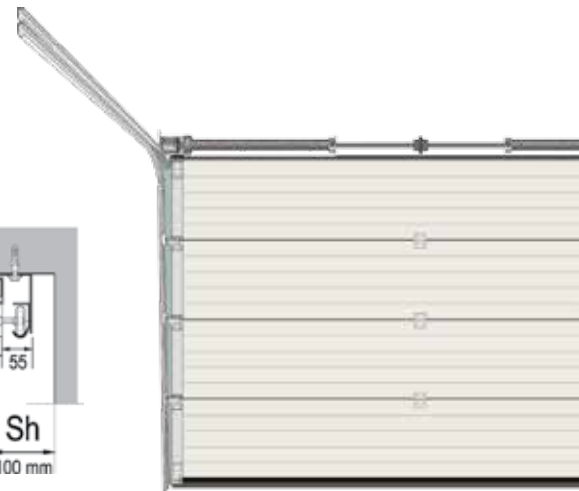
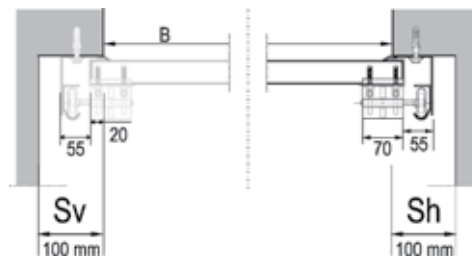

TL LHR RM

низкий подъем с двойными направляющими, заднее расположение пружин

ОПИСАНИЕ:

низкий подъем с двойными горизонтальными направляющими. Требуется притолока: без привода: 120 мм с уплотнителем на верхней панели

90 мм – с уплотнителем на притолоке

с приводом: 150 мм с уплотнителем на верхней панели

120 мм – с уплотнителем на притолоке

Торсионные пружины: заднее расположение

Устройства защиты от поломки пружин: в комплекте

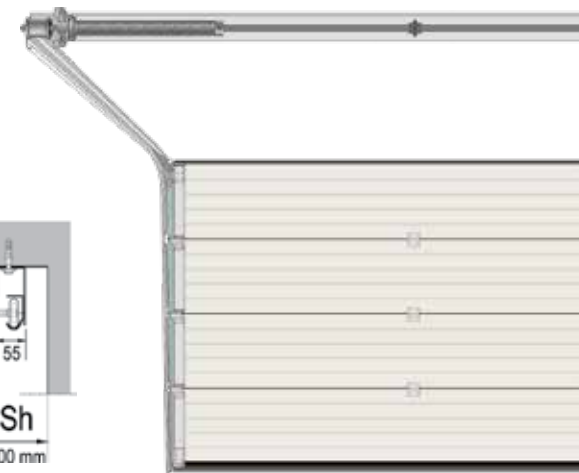
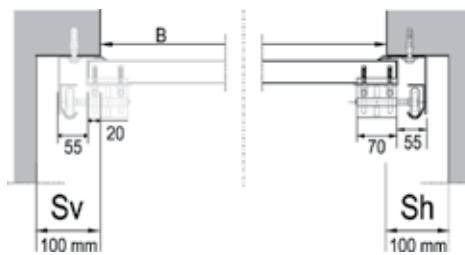

TL STD

ОПИСАНИЕ:

стандартный подъем. Требуется притолока:

без привода: 340 мм

с приводом: 370 мм

Торсионные пружины: переднее расположение

Устройства защиты от поломки пружин: в комплекте

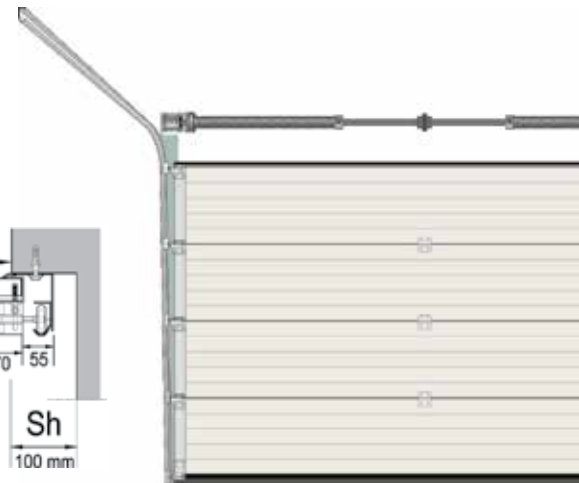
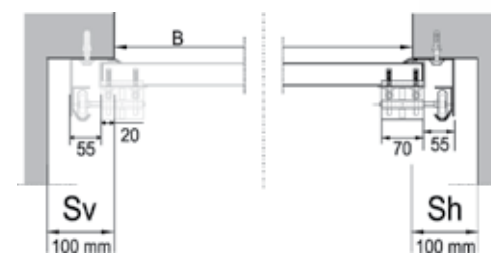

Технические спецификации в соответствии с EN 13241-1

Конструкции, обеспечивающие безопасность, в соответствии с EN 13241

Торсионные пружины
 Ролики с шарикоподшипниками
 Безопасная система направляющих
 Усиленное обрамление с защитой от травмирования пальцев
 Соответствие нормативам CE согласно 89/107/EC
 Панели с защитой от попадания пальцев
 Утеплитель панелей – полиуретан без фреонов (CFC-free)

TL LHR FM

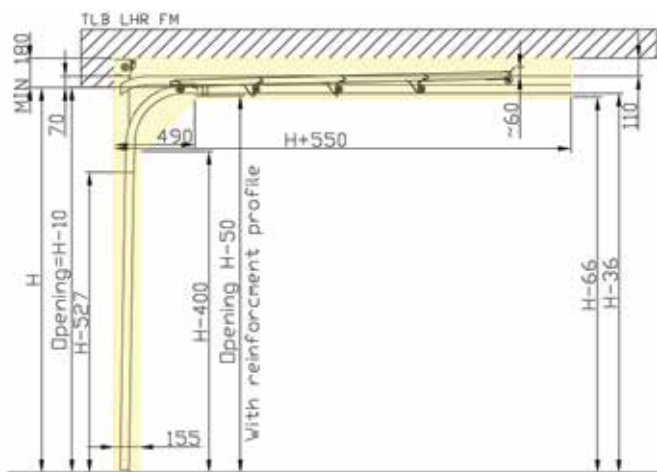

TL HL

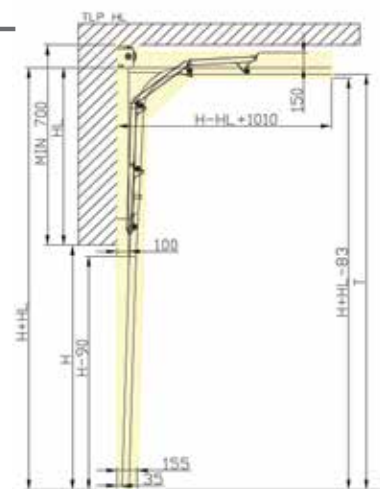

TL LHR RM

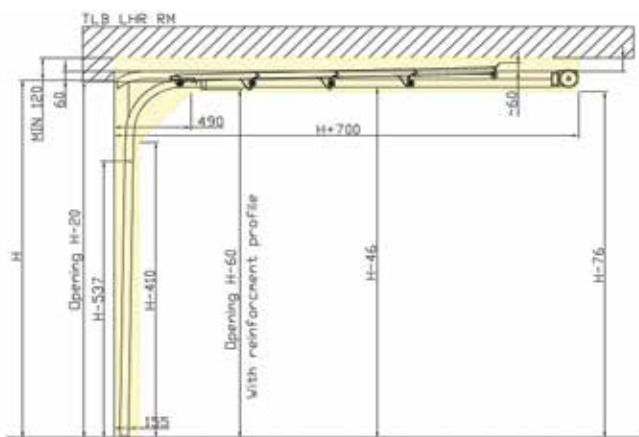

TL VL

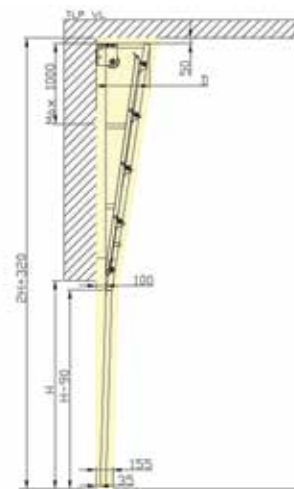

TL STD

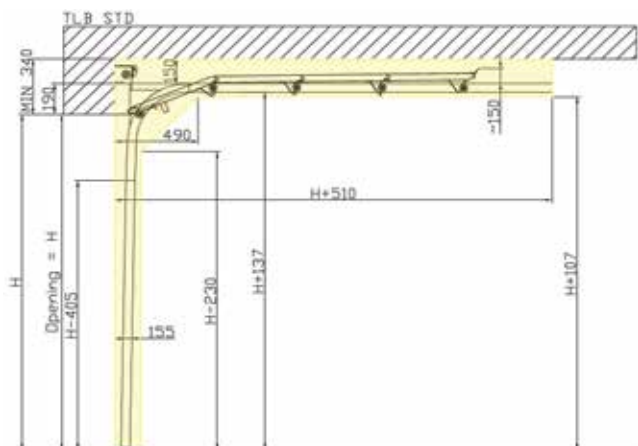

TL ROOF PICH

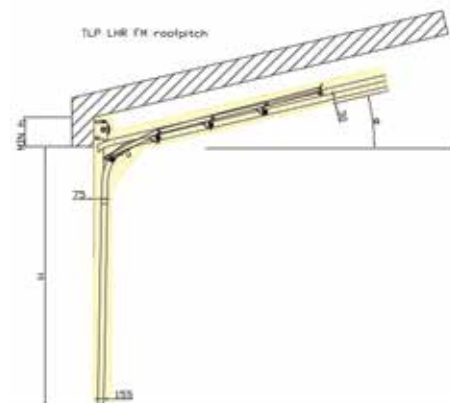



В качестве дополнительного предложения мы можем укомплектовать ворота фурнитурой белого цвета и даже покрасить направляющие с обрамляющей конструкцией.

Аксессуары

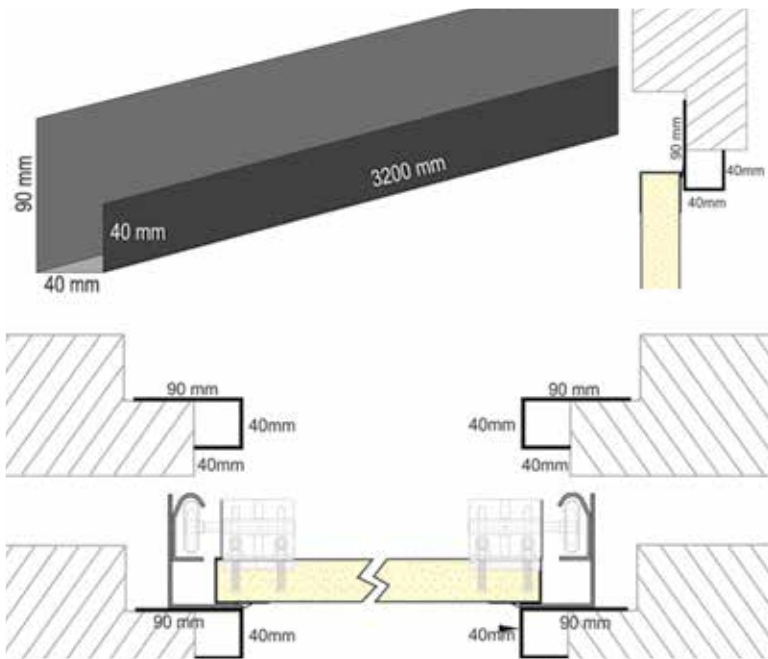

Усиленные пластиковые профили для установки на притолоку размером 40 x 40 x 90 x 3200 мм



Алюминиевые профили для формирования проема при отсутствии запечиков и притолоки.
 высотой 120 мм – для притолоки ворот LHR RM и R40
 высотой 180 мм – для притолоки ворот LHR FM и R40
 для запечиков – 100 мм



Алюминиевые профили для формирования притолоки при ее отсутствии.
 120 мм; 180 мм.



Угол декоративный 100 x 40 мм для обрамления проема. Предлагается белый цвет и имитация дерева «Золотой дуб» с текстурами «дерево».

Большинство ворот оснащается электроприводом, но для тех, которые будут открываться вручную, мы предлагаем замки и ручки собственного дизайна.



Замок «Премиум»



Универсальный замок



Замок с круглой ручкой

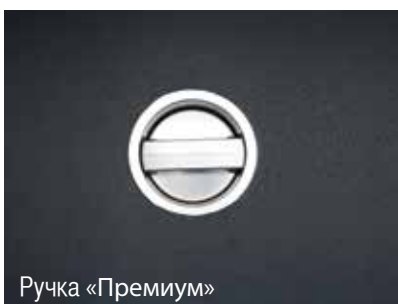

Ручка «Премиум»



Фирменная ручка



Круглая ручка



Секционные откатные ворота SSD

- Секционные откатные ворота – это элегантный внешний вид, удобство использования продолжительное время.
- Ворота изготавливаются из сэндвич-панелей различных рисунков и текстур.
- Ворота удобны тем, что не требуют врезной калитки. Достаточно приоткрыть их и таким образом сэкономить тепло.
- Детали, из которых изготовлены ворота, имеют высокие антикоррозионные свойства, а отсутствие пружин обеспечивает бесшумную и бесперебойную работу.
- Высокую теплоизоляцию обеспечивают сэндвич-панели толщиной 40 мм с полиуретаном и специальные уплотнители по периметру проема.
- Специальный низкий порог не требует сложных работ по его установке.



Окрашиваем в другие цвета по RAL

Виды панелей:



RAL 9016
дерево



RAL 9016
штукатурка



RAL 9016
Гладкая

Виды секций ворот:



RIB



MIDRIB



FLUSH



MICRORIB



MACRORIB



SLICK



ФИЛЕНКА



FV

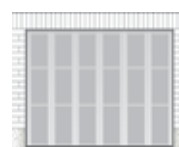

FV-непрозрачные





1

1



Электропривод для автоматического открывания ворот. Дополнительная опция.

2



Специальный замок для тех ворот, которые открываются вручную. Дополнительная опция.

3



На полотне ворот предусмотрен специальный профиль со щеточкой, защищающий нижний рельс от попадания грязи.

4



Система рельсов с роликами рассчитана на продолжительную эксплуатацию ворот площадью до 30 м²

5



Рельс для ворот устанавливается на имеющийся пол и не требует обслуживания.

Устройство ворот SSD

Секционные откатные ворота SSD





Полное остекление (FV Thermo Slick)



Деревянный декор ворот



